

ΠΛΥΝΤΗΡΙΟ ΡΟΥΧΩΝ
ΟΔΗΓΙΕΣ ΧΡΗΣΗΣ

ΠΙΝΑΚΑΣ ΠΕΡΙΕΧΟΜΕΝΩΝ

ΠΑΡΑΓΡΑΦΟΣ 1: ΠΡΙΝ ΤΗΝ ΧΡΗΣΗ

- Οδηγίες ασφαλείας
- Υποδείξεις

ΠΑΡΑΓΡΑΦΟΣ 2: ΕΓΚΑΤΑΣΤΑΣΗ

- Αφαίρεση βιδών μεταφοράς
- Ρύθμιση βάσης στήριξης
- Ηλεκτρική σύνδεση
- Σύνδεση με παροχή νερού
- Σύνδεση σωλήνα αποχέτευσης

ΠΑΡΑΓΡΑΦΟΣ 3: ΤΕΧΝΙΚΑ ΧΑΡΑΚΤΗΡΙΣΤΙΚΑ

ΠΑΡΑΓΡΑΦΟΣ 4: ΠΙΝΑΚΑΣ ΕΛΕΓΧΟΥ

- Πλήκτρο Start/Pause
- Ενδείξεις λειτουργίας
- Πλήκτρα λειτουργίας
- Πλήκτρο επιλογής θερμοκρασίας
- Πλήκτρο επιλογής προγράμματος

ΠΑΡΑΓΡΑΦΟΣ 5: ΠΛΥΣΙΜΟ ΡΟΥΧΩΝ

- Πριν την πλύση
- Λειτουργία πλυντηρίου

ΠΑΡΑΓΡΑΦΟΣ 6: ΣΥΝΤΗΡΗΣΗ ΚΑΙ ΚΑΘΑΡΙΣΜΟΣ

- Φίλτρα εισαγωγής νερού
- Φίλτρο αντλίας
- Συρτάρι απορρυπαντικών
- Σιφόνι
- Εξωτερικό περίβλημα
- Κάδος
- Απομάκρυνση αλάτων

ΠΑΡΑΓΡΑΦΟΣ 7: ΠΡΑΚΤΙΚΕΣ ΣΥΜΒΟΥΛΕΣ

ΠΑΡΑΓΡΑΦΟΣ 8: ΑΝΤΙΜΕΤΩΠΙΣΗ ΠΡΟΒΛΗΜΑΤΩΝ

ΠΑΡΑΓΡΑΦΟΣ 9: ΣΥΣΤΗΜΑ ΑΥΤΟΜΑΤΗΣ ΑΝΙΧΝΕΥΣΗΣ ΒΛΑΒΩΝ

ΠΑΡΑΓΡΑΦΟΣ 10: ΔΙΕΘΝΗ ΣΥΜΒΟΛΑ ΠΛΥΣΙΜΑΤΟΣ

ΠΑΡΑΓΡΑΦΟΣ 1: ΠΡΙΝ ΤΗΝ ΧΡΗΣΗ

ΟΔΗΓΙΕΣ ΑΣΦΑΛΕΙΑΣ

- Μην χρησιμοποιείτε πολύπριζα ή επεκτάσεις καλωδίων
- Μην τοποθετείτε φθαρμένα ή καμένα καλώδια στην πρίζα
- Αν το καλώδιο έχει υποστεί βλάβη, θα πρέπει να αντικατασταθεί από εξειδικευμένο τεχνικό
- Μην αφαιρείτε το καλώδιο τροφοδοσίας από την πρίζα τραβώντας το ίδιο το καλώδιο
- Μην τοποθετείτε το φως στην πρίζα με βρεγμένα χέρια
- Μην αγγίζετε την συσκευή με βρεγμένα χέρια ή πόδια
- Μην ανοίγετε το συρτάρι απορρυπαντικών όταν η συσκευή λειτουργεί
- Μην επιχειρείτε να ανοίξετε την πόρτα της συσκευής όταν αυτή λειτουργεί
- Μην αγγίζετε τον σωλήνα αποχέτευσης όταν λειτουργεί η συσκευή, καθώς μπορεί να σας προκαλέσει εγκαύματα
- Σε περίπτωση βλάβης, απομακρύνετε την συσκευή από την πρίζα και κλείστε την παροχή νερού.
- Τα υλικά συσκευασίας μπορεί να αποδειχτούν επικίνδυνα για τα παιδιά σας.
- Μην αφήνετε τα παιδιά να παίζουν με την συσκευή
- Η συσκευή πρέπει να χρησιμοποιείται αποκλειστικά από ενήλικες και σύμφωνα με τις οδηγίες χρήσης
- Η συσκευή έχει σχεδιαστεί για οικιακή χρήση. Τυχόν επαγγελματική της χρήση αναιρεί την ισχύ της εγγύησης

ΥΠΟΔΕΙΞΕΙΣ

- Για να αποφύγετε στέγνωμα του απορρυπαντικού ή του μαλακτικού μέσα στο συρτάρι των απορρυπαντικών, τοποθετήστε το απορρυπαντικό αμέσως πριν την πλήση
- Χρησιμοποιείτε το πρόγραμμα πρόπλυσης μόνο για πολύ βρώμικα ρούχα
- Μην υπερβαίνετε το μέγιστο βάρος φόρτωσης.

- Αν δεν πρόκειται να χρησιμοποιήσετε την συσκευή για μεγάλο χρονικό διάστημα, απομακρύνετε την από την πρίζα και αφήστε την πόρτα ανοικτή.
- Μια μικρή ποσότητα νερού μπορεί να παραμείνει μέσα στην συσκευή. Αυτό δεν επηρεάζει την συσκευή.

ΠΑΡΑΓΡΑΦΟΣ 2: ΕΓΚΑΤΑΣΤΑΣΗ

Πριν χρησιμοποιήσετε την συσκευή, θα πρέπει να ακολουθήσετε τις επόμενες οδηγίες.

ΑΦΑΙΡΕΣΗ ΒΙΔΩΝ ΜΕΤΑΦΟΡΑΣ

- Πριν την λειτουργία της συσκευής θα πρέπει να αφαιρεθούν οι βίδες μεταφοράς που βρίσκονται στο πίσω μέρος της συσκευής
- Ξεβιδώστε τις βίδες περιστρέφοντας τις προς τα αριστερά με ένα κατάλληλο κατσαβίδι (εικόνα 1)
- Αφαιρέστε τις βίδες (εικόνα 2)
- Τα πλαστικά μέρη που βρίσκονται στο εσωτερικό τμήμα της συσκευής θα πέσουν κάτω από την συσκευή.
- Ανασηκώστε ελαφρά την συσκευή για να τα μαζέψετε.
- Αν δεν έχουν πέσει όλα τα πλαστικά μέρη, ανοίξτε την συσκευή και κινήστε τον κάδο μέχρι να πέσουν.
- Κλείστε τις οπές των βιδών μεταφοράς με τις πλαστικές τάπες που παρέχονται στην σακούλα εξαρτημάτων (εικόνα 3)
- Φυλάξτε τις βίδες για μελλοντική μετακίνηση της συσκευής.



ΕΙΚΟΝΑ-1

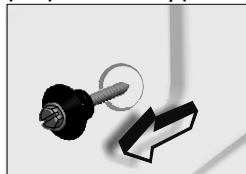

ΕΙΚΟΝΑ-2

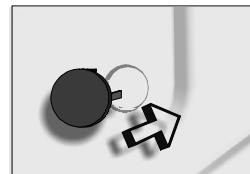

ΕΙΚΟΝΑ-3

ΡΥΘΜΙΣΗ ΠΟΔΙΩΝ

- Μην τοποθετείτε την συσκευή πάνω σε χαλιά ή παρόμοιες επιφάνειες.
- Η συσκευή πρέπει να τοποθετηθεί σε επίπεδη επιφάνεια προκειμένου να λειτουργεί αθόρυβα και χωρίς κραδασμούς.

- Για να οριζοντιώσετε την συσκευή, χρησιμοποιήσετε τα ποδαράκια
- Αρχικά ξεσφίξτε τον πλαστικό δακτύλιο ρύθμισης
- Ρυθμίστε το πόδι περιστρέφοντάς το
- Αφού ολοκληρώσετε την ρύθμιση, σφίξτε ξανά τον δακτύλιο.
- Σε καμία περίπτωση μην τοποθετείτε χαρτόνια, ξύλα ή άλλα αντικείμενα για να οριζοντιώσετε την συσκευή..

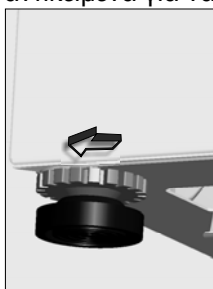

ΗΛΕΚΤΡΙΚΗ ΣΥΝΔΕΣΗ

- Η συσκευή λειτουργεί με 220-240V και 50Hz.
- Ένα ειδικό γειωμένο βύσμα έχει προσαρμοστεί στο καλώδιο της συσκευής. Το βύσμα θα πρέπει να συνδεθεί σε γειωμένη πρίζα 10 amperε. Σε περίπτωση που δεν διαθέτετε τέτοια πρίζα, καλέστε έναν εξειδικευμένο ηλεκτρολόγο.
- **Η εταιρία μας δεν ευθύνεται για τυχόν ζημιές που θα προκληθούν από χρήση της συσκευής χωρίς γείωση**

ΣΥΝΔΕΣΗ ΜΕ ΠΑΡΟΧΗ ΝΕΡΟΥ

- Η συσκευή έχει μόνο μια εισαγωγή νερού (κρύο νερό).
- Για την αποφυγή διαρροών από τα σημεία σύνδεσης, στην συσκευασία του σωλήνα περιέχεται μια ειδική βαλβίδα. (Τοποθετήστε αυτή την βαλβίδα στο άκρο του σωλήνα παροχής νερού.)
- Συνδέστε τον σωλήνα με το στόμιο στην βαλβίδα εισαγωγής νερού και το άλλο άκρο στην βρύση σας. Για πιο ασφαλή σύνδεση, καλέστε έναν υδραυλικό.
- Πίεση νερού 1-10 bars θα έχει ως αποτέλεσμα την πιο αποτελεσματική λειτουργία της συσκευής (πίεση 1 bar σημαίνει ροή 8 λίτρων νερού ή περισσότερο σε ένα λεπτό).
- Μετά την ολοκλήρωση των συνδέσεων, ελέγξτε τα σημεία σύνδεσης για τυχόν διαρροές.
- Βεβαιωθείτε ότι οι σωλήνες εισαγωγής νερού δεν είναι τσακισμένοι ή τρύπιοι.
- Συνδέστε τους σωλήνες εισαγωγής νερού σε μια παροχή νερού 3”/4.

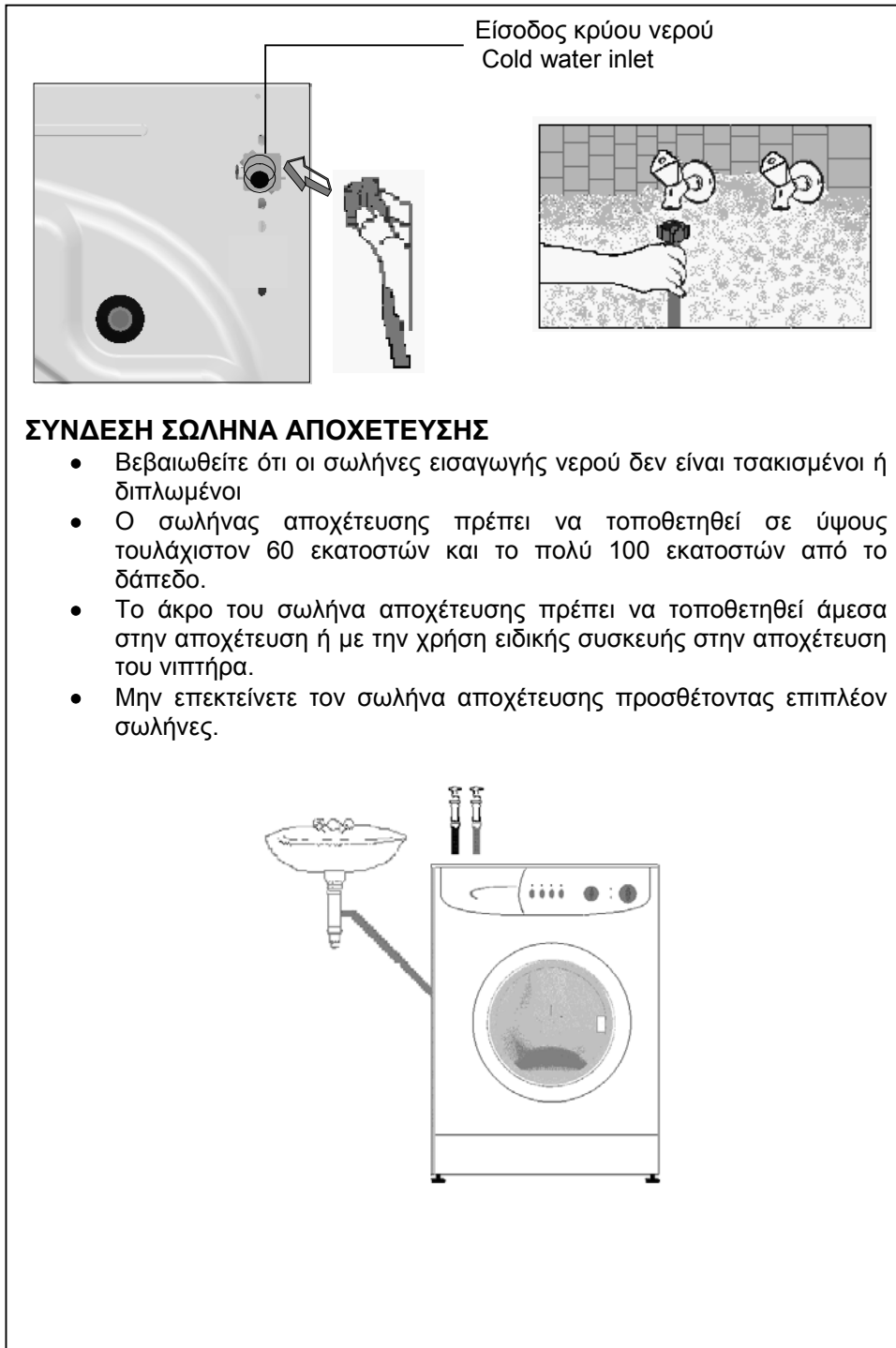

ΠΑΡΑΓΡΑΦΟΣ 3: ΤΕΧΝΙΚΑ ΧΑΡΑΚΤΗΡΙΣΤΙΚΑ

	442/542/ 642
Μέγ. χωρητικότητα σε στεγνά ρούχα (κιλά)	5
Συνιστώμενο βάρος (κιλά)	4,5
Ύψος (cm)	85
Πλάτος (cm)	59,6
Βάθος (cm)	51
Μέγιστος κύκλος στुψίματος (στρ/λεπτό)	400/500/ 600

(*) Ο μέγιστος κύκλος στुψίματος εξαρτάται από το μοντέλο που έχετε επιλέξει

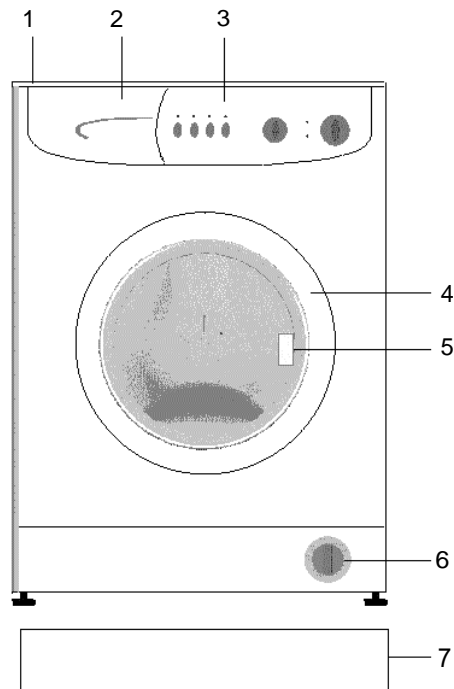

- 1- Επιφάνεια εργασίας
- 2- Συρτάρι απορρυπαντικών
- 3- Πίνακας ελέγχου
- 4- Πόρτα

- 5- Λαβή
- 6- Κάλυμμα φίλτρου
- 7- Προστατευτικό κάλυμμα

**ΠΑΡΑΓΡΑΦΟΣ 4: ΠΙΝΑΚΑΣ ΕΛΕΓΧΟΥ
B2 (3 πλήκτρα, ρυθμιζόμενος θερμοστάτης)**

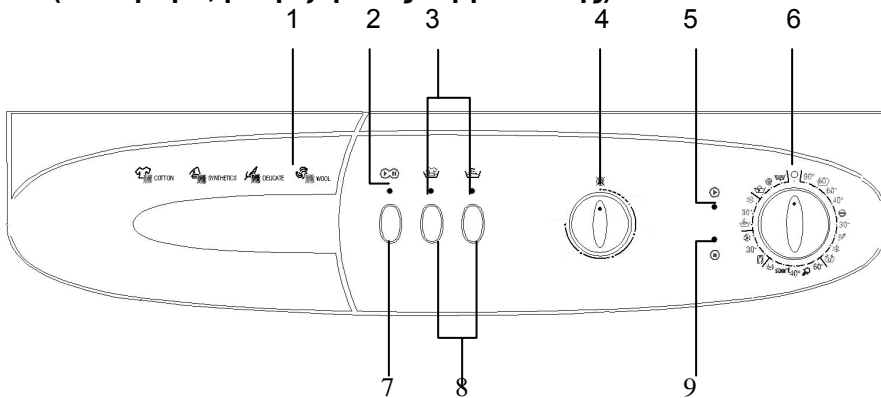

- | | |
|-------------------------------------|-------------------------------|
| 1- Συρτάρι απορρυπαντικών | 6- Επιλογέας προγράμματος |
| 2- Ένδειξη Start/pause | 7- Πλήκτρο Start/pause |
| 3- Ενδείξεις λειτουργίας | 8- Πλήκτρα λειτουργίας |
| 4- Διακόπτης ρύθμισης θερμοκρασίας | 9- Ένδειξη ολοκλήρωσης πλύσης |
| 5- Ένδειξη ετοιμότητας προγράμματος | |

B1 (3 πλήκτρα)

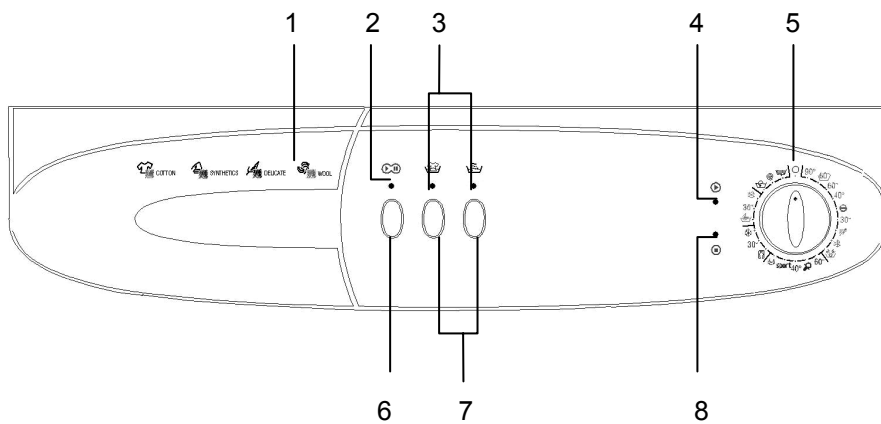

- | | |
|-------------------------------------|-------------------------------|
| 1- Συρτάρι απορρυπαντικών | 5- Επιλογέας προγράμματος |
| 2- Ένδειξη Start/pause | 6- Πλήκτρο Start/pause |
| 3- Ενδείξεις λειτουργίας | 7- Πλήκτρα λειτουργίας |
| 4- Ένδειξη ετοιμότητας προγράμματος | 8- Ένδειξη ολοκλήρωσης πλύσης |

Η συσκευή διαθέτει ηλεκτρονική κάρτα και πλήκτρα soft-touch. Για να ενεργοποιήσετε τις λειτουργίες, αγγίξτε τα πλήκτρα ελαφρά.

ΠΛΗΚΤΡΟ START/PAUSE



Χρησιμοποιείται για την εκκίνηση ή την διακοπή ενός επιλεγμένου προγράμματος.

ΠΡΟΣΟΧΗ!

Πριν επιλέξετε ένα πρόγραμμα ή αλλάξετε ένα πρόγραμμα, θα πρέπει να θέσετε το πλήκτρο στην θέση 0 (off).

ΕΝΔΕΙΞΕΙΣ ΛΕΙΤΟΥΡΓΙΑΣ



Όταν πιέσετε το πλήκτρο start/pause ή κάποιο από τα πλήκτρα λειτουργίας, η αντίστοιχη φωτεινή ένδειξη ανάβει. Η ένδειξη σβήνει όταν από-επιλέξετε την λειτουργία ή όταν η λειτουργία ολοκληρωθεί.

Οι ενδείξεις λειτουργίας χρησιμοποιούνται και από το σύστημα ανίχνευσης βλαβών που περιγράφεται στο κεφάλαιο 9.

ΠΛΗΚΤΡΑ ΛΕΙΤΟΥΡΓΙΑΣ



No spin

Αυτό το πρόγραμμα συνιστάται για ευαίσθητα ρούχα που δεν χρειάζονται στύψιμο. Πιέζοντας το πλήκτρο μπορείτε να ακυρώσετε το στύψιμο που περιλαμβάνεται σε ένα πρόγραμμα.



Easy ironing

Με αυτήν την λειτουργία μειώνεται το τσαλάκωμα των ρούχων κατά την πλύση.



Cold wash

Αν πιέσετε αυτό το πλήκτρο, τα ρούχα πλένονται με κρύο νερό. Χρησιμοποιήστε το πρόγραμμα για να πλύνετε ελαφρά λερωμένα ρούχα και να εξοικονομήσετε ενέργεια και νερό.

⚠ ΠΡΟΣΟΧΗ!

Οι λειτουργίες ποικίλουν ανάλογα με το μοντέλο που έχετε επιλέξει. Αν ξεχάσετε να επιλέξετε μια επιπλέον λειτουργία κατά την εκκίνηση της πλύσης, πιέστε το αντίστοιχο πλήκτρο αν η ένδειξη είναι αναμμένη. Αν η ένδειξη δεν είναι αναμμένη, η λειτουργία δεν θα ενεργοποιηθεί.

ΠΛΗΚΤΡΟ ΕΠΙΛΟΓΗΣ ΘΕΡΜΟΚΡΑΣΙΑΣ

Με το πλήκτρο ρύθμισης θερμοκρασίας μπορείτε να ρυθμίσετε την θερμοκρασία του νερού πλύσης μεταξύ 0 (κρύο νερό) και 90 °C. Όταν επιλέγετε τη θερμοκρασία πλυσίματος, θα πρέπει να προσέχετε τα διεθνή σύμβολα πλύσης πάνω στις ετικέτες των ρούχων.

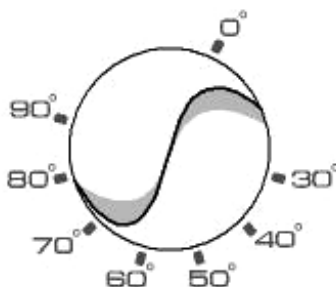

ΠΛΗΚΤΡΟ ΕΠΙΛΟΓΗΣ ΠΡΟΓΡΑΜΜΑΤΟΣ

Με αυτό το πλήκτρο μπορείτε να επιλέξετε το επιθυμητό πρόγραμμα πλύσης. Μπορείτε να στρέψετε το πλήκτρο και προς τις δύο κατευθύνσεις. Θα πρέπει να θέσετε το πλήκτρο ακριβώς στο σημείο, το οποίο αντιστοιχεί στο επιθυμητό πρόγραμμα. Αν θέσετε το πλήκτρο στην θέση 0 (off) κατά την διάρκεια ενός κύκλου πλύσης, το πρόγραμμα δεν θα ολοκληρωθεί.

1- Βαμβακερά 90°C
2- Βαμβακερά 60°C με πρόπλυση
3- Βαμβακερά 60°C
4- Βαμβακερά 40°C
5- Οικονομικό πρόγραμμα
6- Γρήγορο πρόγραμμα
7- Βαμβακερά, κρύο νερό
8- Συνθετικά 60°C
9- Συνθετικά 40°C
10- Συνθετικά, κρύο νερό
11- Ευαίσθητα 30°C
12- Μάλλινα 30°C
13- Ξέβγαλμα
14- Στύψιμο
15- Αποστράγγιση
0- Απενεργοποίηση

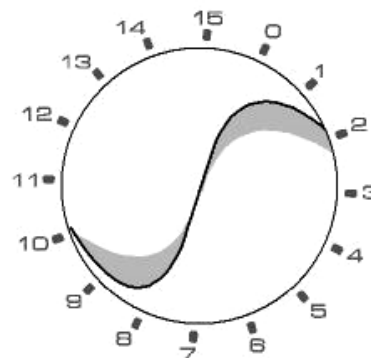

ΠΑΡΑΓΡΑΦΟΣ 5: ΠΛΥΣΙΜΟ ΡΟΥΧΩΝ

- Τοποθετήστε την συσκευή στην πρίζα
- Ανοίξτε την παροχή νερού.

Πρώτος κύκλος πλύσης

Μπορεί να υπάρχει μια μικρή ποσότητα νερού στην συσκευή σας λόγω των ελέγχων που διεξάγονται στο εργοστάσιο. Συμβουλεύουμε να κάνετε τον πρώτο κύκλο πλύσης στους 90°C χωρίς να βάλετε ρούχα αφού προσθέσετε μισή δόση απορρυπαντικού στην θήκη II του συρταριού απορρυπαντικών.

ΠΡΙΝ ΤΗΝ ΠΛΥΣΗ

Διαχωρισμός των ρούχων

- Χωρίστε τα ρούχα που είναι για πλύσιμο σύμφωνα με το είδος του υφάσματος (μάλλινα, συνθετικά, ευαίσθητα, βαμβακερά κτλ), τον βαθμό λερώματος και τη σταθερότητα των χρωμάτων.
- Πλένετε χωριστά τα άσπρα από τα χρωματιστά ρούχα.
- Βγάλετε από τις τσέπες αντικείμενα, νομίσματα, χαρτιά, χρήματα και οτιδήποτε θα μπορούσε να καταλήξει στην αντλία και να τη βουλώσει όπως καρφίτσες και αγκράφες.
- Βγάλετε τα κουμπιά που είναι έτοιμα να ξεκολλήσουν και κλείστε τα φερμουάρ.

- Γυρίστε τα πουκάμισα, έτσι θα καθαρίσουν καλύτερα
- Πλένετε τα μικρά σε μέγεθος ρούχα, όπως για παράδειγμα κάλτσες και μαντήλια μέσα σε μια μαξιλαροθήκη

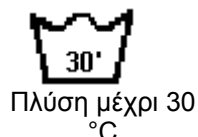
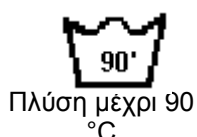

Τοποθέτηση των ρούχων στο πλυντήριο

- Ανοίξτε την πόρτα της συσκευής
- Τοποθετήστε τα ρούχα μέσα στον κάδο
- Τοποθετήστε τα ρούχα ένα – ένα
- Κλείστε την πόρτα αφού βεβαιωθείτε ότι δεν έχει πιαστεί κάποιο ρούχο
- Αν η πόρτα δεν κλείσει καλά, η συσκευή δεν μπορεί να τεθεί σε λειτουργία.

Τοποθέτηση απορρυπαντικού

Η ποσότητα του απορρυπαντικού εξαρτάται από τα ακόλουθα κριτήρια:

- Η κατανάλωση του απορρυπαντικού εξαρτάται από τον βαθμό λερώματος των ρούχων. Για λίγο λερωμένα ρούχα δεν χρειάζεται να διεξάγετε πρόπλυση και μπορείτε να τοποθετήσετε μια μικρή ποσότητα απορρυπαντικού στην θέση 2 του συρταριού
- Για πολύ λερωμένα ρούχα, επιλέξτε ένα πρόγραμμα με πρόπλυση και τοποθετήστε το ¼ της ποσότητας του απορρυπαντικού στην θέση 1 του συρταριού και την υπόλοιπη ποσότητα στην θέση 2
- Χρησιμοποιείτε απορρυπαντικά κατάλληλα για πλυντήρια ρούχων. Η συνιστώμενη δοσολογία αναγράφεται στην συσκευασία.
- Όσο αυξάνεται η σκληρότητα του νερού, τόσο αυξάνεται και η ποσότητα απορρυπαντικού που καταναλώνεται.
- Όσο αυξάνεται η ποσότητα των ρούχων, τόσο αυξάνεται και η ποσότητα απορρυπαντικού που καταναλώνεται.
- Τοποθετήστε το μαλακτικό στο τμήμα μαλακτικού. Μην υπερβαίνετε την ένδειξη MAX γιατί αλλιώς το μαλακτικό θα περάσει στον κάδο μέσω του σιφωνίου.
- Τα πυκνά μαλακτικά θα πρέπει να διαλύονται με νερό πριν τοποθετηθούν στο συρτάρι έτσι ώστε να μην δημιουργούνται αποφράξεις.

- Μπορείτε να χρησιμοποιείτε υγρά απορρυπαντικά σε όλα τα προγράμματα χωρίς πρόπλυση. Για να χρησιμοποιήσετε υγρό απορρυπαντικό, τοποθετήστε το στην θέση 2 του συρταριού.

ΛΕΙΤΟΥΡΓΙΑ ΠΛΥΝΤΗΡΙΟΥ

Επιλογή προγράμματος και χαρακτηριστικά

Επιλέξτε το πρόγραμμα και τις επιπλέον λειτουργίες που ταιριάζουν στα ρούχα σας σύμφωνα με τον Πίνακα 1..

Start/Pause

Πιέζοντας αυτό το πλήκτρο μπορείτε να θέσετε σε λειτουργία ένα επιλεγμένο πρόγραμμα ή να το διακόψετε

Εκκίνηση προγράμματος

- Θέστε τον επιλογέα στο επιθυμητό πρόγραμμα
- Η ένδειξη ετοιμότητας προγράμματος ανάβει
- Αν επιθυμείτε, μπορείτε να επιλέξετε επιπλέον λειτουργίες
- Εκκινήστε το πρόγραμμα πιέζοντας το πλήκτρο Start/Pause.

Αλλαγή προγράμματος

Αν επιλέξετε ένα πρόγραμμα και δεν επιθυμείτε την συνέχεια του:

- Πιέστε το πλήκτρο start/pause.
- Θέστε τον επιλογέα προγράμματος στην θέση O (off).
- Επιλέξτε το επιθυμητό πρόγραμμα (βλέπε πίνακα 1)
- Η ένδειξη ετοιμότητας προγράμματος ανάβει
- Εκκινήστε το πρόγραμμα πιέζοντας το πλήκτρο Start/Pause

Ακύρωση προγράμματος

Αν επιθυμείτε να ακυρώσετε ένα πρόγραμμα:

- Πιέστε το πλήκτρο start/pause.
- Θέστε τον επιλογέα προγράμματος στην θέση O (off)
- Θέστε τον επιλογέα προγράμματος στην θέση "Draining" ή "Spinning".
- Η ένδειξη ετοιμότητας προγράμματος ανάβει
- Εκκινήστε το πρόγραμμα πιέζοντας το πλήκτρο Start/Pause.

Ολοκλήρωση προγράμματος

- Το πλυντήριο θα τεθεί αυτόματα εκτός λειτουργίας όταν ολοκληρωθεί το επιλεγμένο πρόγραμμα
- Η ένδειξη ολοκλήρωσης προγράμματος ανάβει.
- Θέστε τον επιλογέα προγράμματος στην θέση O (off).

- Η πόρτα μπορεί να ανοίξει περίπου 2 λεπτά μετά την ολοκλήρωση του προγράμματος. Τραβήξτε τον μοχλό προς τα έξω για να ανοίξετε την πόρτα
- Αφού αφαιρέσετε τα ρούχα, αφήστε την πόρτα ανοικτή για να στεγνώσει ο κάδος.
- Απομακρύνετε την συσκευή από το ρεύμα
- Κλείστε την παροχή νερού.

ΠΡΟΣΟΧΗ!

Σε περίπτωση διακοπής ρεύματος, ο κύκλος πλύσης θα συνεχιστεί από το σημείο στο οποίο διεκόπη. Αυτό δεν προκαλεί προβλήματα στην συσκευή σας

Προστασία παιδιών

Με αυτήν την λειτουργία μπορείτε να αποκλείσετε την αλλαγή των ρυθμίσεων πλύσης ενώ η συσκευή βρίσκεται σε λειτουργία. Για να ενεργοποιήσετε την λειτουργία πιάστε το πλήκτρο start/pause για περισσότερο από 2 δευτερόλεπτα. Μετά την ολοκλήρωση του κύκλου πλύσης, η λειτουργία αναιρείται αυτόματα.

ΠΡΟΣΟΧΗ!





























Η συσκευή θα απενεργοποιήσει τον επιλογέα ταχύτητας στουσίματος (ισχύει για τα μοντέλα E3) και τα πλήκτρα επιλογής λειτουργιών αν ενεργοποιήσετε την λειτουργία προστασίας παιδιών.

ΠΑΡΑΓΡΑΦΟΣ 6: ΣΥΝΤΗΡΗΣΗ ΚΑΙ ΚΑΘΑΡΙΣΜΟΣ

- Απομακρύνετε την συσκευή από το ρεύμα
- Κλείστε την παροχή νερού.

ΦΙΛΤΡΑ ΕΙΣΑΓΩΓΗΣ ΝΕΡΟΥ

Στα άκρα των σωλήνων εισαγωγής νερού υπάρχουν φίλτρα που εμποδίζουν την εισαγωγή βρωμιάς και ξένων σωμάτων στην συσκευή. Αν η συσκευή δεν μπορεί να λάβει επαρκές νερό, αυτά τα φίλτρα πρέπει να καθαριστούν.

ΠΡΟΓΡΑΜΜΑ	ΣΥΡΤΑΡΙ ΑΠΟΡΡΥΠ.	ΠΑΛΗΚΤΡΟ ΕΠΙΠΛΕΟΝ ΛΕΙΤΟΥΡΓΙΑΣ	ΜΕΓ. ΒΑΡΟΣ ΣΤΕΓΝΩΝ ΡΟΥΧΩΝ (kg)	ΤΥΠΟΣ ΡΟΥΧΩΝ	ΕΠΕΞΗΓΗΣΕΙΣ
			442/ 542/ 642/		
1-COTTON 90°	2	 	5	Λερωμένα βαμβακερά και λινά	Εσώρουχα, σεντόνια, τραπεζομάντιλα, μπλούζες, πουκάμισα, πετσέτες
2-COTTON 60° (PREWASH)	1+2	  	5	Πολύ λερωμένα βαμβακερά, λινά και χρωματιστά	
3-COTTON 60°	2	  	5	Λερωμένα βαμβακερά, λινά και χρωματιστά	
4-COTTON 40°	2	  	5	Ελαφρά λερωμένα λινά, βαμβακερά και χρωματιστά	
5-ECO WASH	2	  	5	Λερωμένα βαμβακερά, λινά και χρωματιστά	
6-QUICK WASH	2	 	2,5	Ελαφρά λερωμένα λινά, βαμβακερά και χρωματιστά	
7-COTTON COLD	2	 	5	Ελαφρά λερωμένα λινά, βαμβακερά και χρωματιστά. Πλύση με κρύο νερό.	
8-SYNTHETIC 60°	2	  	3	Λερωμένα συνθετικά	
9-SYNTHETIC 40°	2	  	3	Ελαφρά λερωμένα συνθετικά	Νάilon κάλτσες, μπλούζες
10-SYNTHETIC COLD	2	 	3	Ελαφρώς λερωμένα συνθετικά. Πλύση με κρύο νερό.	Νάilon κάλτσες, μπλούζες
11-DELICATE 30°	2	 	2	Ελαφρώς λερωμένα βαμβακερά, συνθετικά, χρωματιστά ή ευαίσθητα ρούχα	Μεταξωτά, πουκάμισα, μπλούζες, πολυεστερικά, μαικτά
12-WOOL 30°	2		2	Λερωμένα μάλλινα για πλύσιμο στο χέρι.	Όλα τα μάλλινα

ΠΙΝΑΚΑΣ-1

ΠΡΟΓΡΑΜΜΑ	ΣΥΡΤΑΡΙ ΑΠΟΡΡΥΠ.	ΠΛΗΚΤΡΟ ΕΠΙΠΛΕΟΝ ΛΕΙΤΟΥΡΓΙΑΣ	ΜΕΓ. ΒΑΡΟΣ ΣΤΕΓΝΩΝ ΡΟΥΧΩΝ (kg)	ΤΥΠΟΣ ΡΟΥΧΩΝ	ΕΠΕΞΗΓΗΣΕΙΣ
			442/542/642		
13-RINSING	Επιπλέον ξέβγαλμα των ρούχων μετά την ολοκλήρωση του κύκλου πλύσης. Μπορείτε να χρησιμοποιήσετε το πρόγραμμα με όλους τους τύπους ρούχων.				
14-SPINNING	Επιπλέον στύψιμο των ρούχων μετά την ολοκλήρωση του κύκλου πλύσης. Μπορείτε να χρησιμοποιήσετε το πρόγραμμα με όλους τους τύπους ρούχων.				
15-DRAINING	Αποστράγγιση του νερού μετά την ολοκλήρωση του κύκλου πλύσης. Τα ρούχα δεν στύβονται σε αυτό το πρόγραμμα.				

ΠΙΝΑΚΑΣ-1 ΣΥΝΕΧΕΙΑ

Μπορείτε να χρησιμοποιήσετε μαλακτικό με όλα τα προγράμματα εκτός από τα προγράμματα επιπλέον ξεβγάλματος και στύψιματος. Για την δΟΣΟΛΟΓΙΑ του μαλακτικού, συμβουλευτείτε τις οδηγίες του κατασκευαστή. Τοποθετήστε το μαλακτικό στην θέση με την ένδειξη  στο συρτάρι απορρυπαντικών.

- Αφαιρέστε τον σωλήνα εισαγωγής νερού
- Αφαιρέστε τα φίλτρα των βαλβίδων με μια πένσα και καθαρίστε τα με ένα βουρτσάκι και νερό.
- Αφού καθαρίσετε τα φίλτρα, τοποθετήστε τα πάλι στην θέση τους.

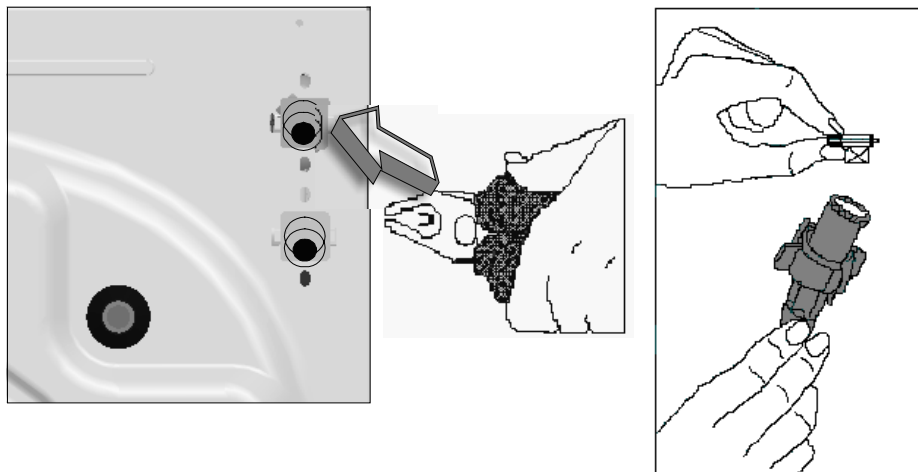

ΦΙΛΤΡΟ ΑΝΤΛΙΑΣ

Το σύστημα φίλτρου αντλίας παρατείνει την διάρκεια ζωής της αντλίας, η οποία χρησιμοποιείται για την αποστράγγιση των ακάθαρτων υδάτων. Το φίλτρο εμποδίζει τα υπολείμματα να εισέλθουν στην βαλβίδα. Συνιστάται ο καθαρισμός αυτού του φίλτρου κάθε 2 – 3 μήνες. Για να καθαρίσετε το φίλτρο:

- Αφαιρέστε το προστατευτικό κάλυμμα σπρώχνοντας το προς τα πάνω και τραβώντας το προς τα έξω
- Πριν ανοίξετε το κάλυμμα του φίλτρου, τοποθετήστε ένα δοχείο μπροστά από αυτό για να συλλέξετε τυχόν υγρά.
- Αφαιρέστε το κάλυμμα του φίλτρου στρέφοντάς το προς τα αριστερά.
- Αφαιρέστε τυχόν υπολείμματα από το φίλτρο
- Τοποθετήστε ξανά το κάλυμμα του φίλτρου στρέφοντάς το προς τα δεξιά
- Τοποθετήστε ξανά το προστατευτικό κάλυμμα.
- Μην ξεχνάτε πως αν δεν τοποθετήσετε το φίλτρο σωστά, θα υπάρξει διαρροή.

⚠ ΠΡΟΣΟΧΗ!

Κίνδυνος εγκαύματος!

Το νερό μέσα στην αντλία μπορεί να είναι καυτό. Περιμένετε να κρυώσει.

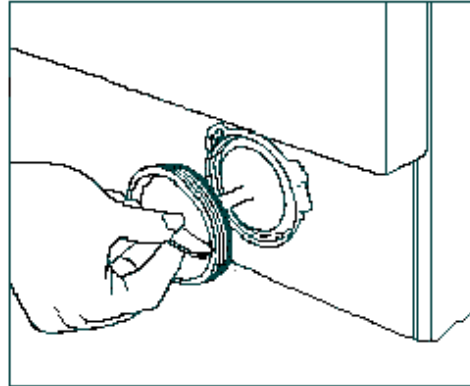
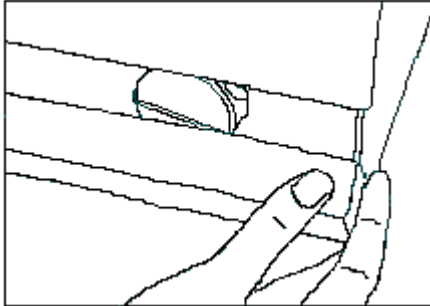

**DETERGENT DRAWER
ΣΥΡΤΑΡΙ ΑΠΟΡΡΥΠΑΝΤΙΚΩΝ**

Τα απορρυπαντικά μπορεί να επικαθίσουν στο συρτάρι απορρυπαντικών με τον καιρό. Για αυτόν τον λόγο θα πρέπει να καθαρίζετε το συρτάρι κατά καιρούς. Για να αφαιρέσετε το συρτάρι:

- Τραβήξτε το συρτάρι εντελώς προς τα έξω (εικόνα 1)
- Ανασηκώστε το συρτάρι και τραβήξτε το μέχρι να βγει (εικόνα 2)
- Πλύνετε το με άφθονο νερό και ένα βουρτσάκι
- Αφαιρέστε τυχόν υπολείμματα απορρυπαντικού
- Αφήστε το συρτάρι να στεγνώσει και τοποθετήστε το πάλι στην θέση του.

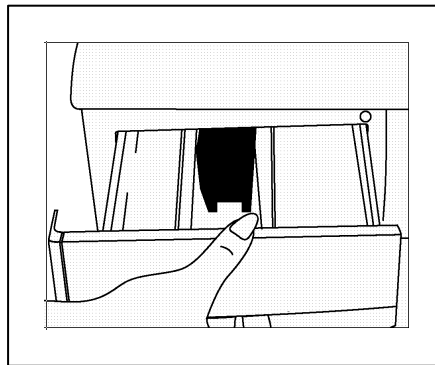

ΕΙΚΟΝΑ-1

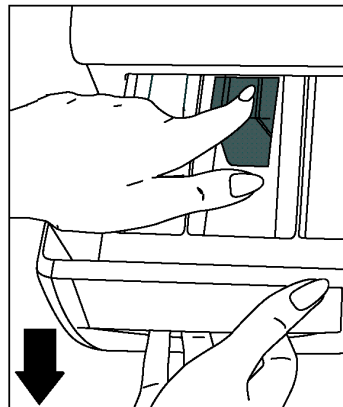

ΕΙΚΟΝΑ-2

ΣΙΦΟΝΙ

Αφαιρέστε το συρτάρι απορρυπαντικών και κατόπιν αφαιρέστε το σιφόνι και απομακρύνετε τυχόν υπολείμματα μαλακτικού. Τοποθετήστε ξανά το σιφόνι και το συρτάρι στην θέση τους.

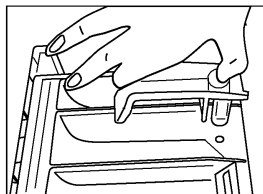

ΥΠΟΔΟΧΗ ΣΥΡΤ/

Καθαρίστε την εξωτερική επιφάνεια της υποδοχής με χλιαρό νερό και ένα ήπιο καθαριστικό. Ξεβγάλετε με καθαρό νερό και στεγνώστε με μαλακό πανί.



ΠΡΟΣΟΧΗ!

Αν το πλυντήριο βρίσκεται σε χώρο που η θερμοκρασία μπορεί να πέσει κάτω από τους 0 °C, εφαρμόστε τα ακόλουθα όταν δεν το χρησιμοποιείτε:

- Τοποθετήστε την συσκευή στην πρίζα
- Κλείστε την παροχή νερού και αφαιρέστε τους σωλήνες εισαγωγής νερού
- Τοποθετήστε τα άκρα των σωλήνων σε ένα δοχείο στο έδαφος
- Θέστε τον επιλογέα προγράμματος στην θέση "Draining".
- Η ένδειξη ετοιμότητας προγράμματος ανάβει
- Εκκινήστε το πρόγραμμα πιέζοντας το πλήκτρο Start/Pause
- Απομακρύνετε την συσκευή από την πρίζα μετά την ολοκλήρωση του προγράμματος

Με αυτόν τον τρόπο, τυχόν υπολείμματα νερού μέσα στην συσκευή θα βγουν. Όταν χρησιμοποιήσετε ξανά την συσκευή, βεβαιωθείτε ότι η θερμοκρασία περιβάλλοντος είναι πάνω από τους 0 °C.

ΚΑΔΟΣ

Μην αφήνετε μεταλλικά αντικείμενα, όπως καρφίτσες ή νομίσματα μέσα στην συσκευή, γιατί αυτό μπορεί να προκαλέσει σκουριά στον κάδο. Για να καθαρίσετε τυχόν σκουριές, χρησιμοποιήστε ένα καθαριστικό χωρίς χλώριο και ακολουθήστε τις οδηγίες του κατασκευαστή του. Μην χρησιμοποιείτε σύρματα κουζίνας ή άλλα αιχμηρά αντικείμενα.

ΑΦΑΙΡΕΣΗ ΑΛΑΤΩΝ

Αν προσέχετε την ποσότητα απορρυπαντικού που χρησιμοποιείτε, δεν θα αντιμετωπίσετε προβλήματα συσσώρευσης αλάτων. Ωστόσο, μπορείτε να χρησιμοποιήσετε τα αποσκληρυντικά που διατίθενται στο εμπόριο για την προστασία της συσκευής σας.



ΠΡΟΣΟΧΗ!

Τα αποσκληρυντικά προϊόντα περιέχουν οξέα, τα οποία μπορεί να αλλοιώσουν το χρώμα των ρούχων σας και να βλάψουν την συσκευή.

ΠΑΡΑΓΡΑΦΟΣ 7: ΠΡΑΚΤΙΚΕΣ ΣΥΜΒΟΥΛΕΣ



Αλκοολούχα ποτά: Πλύνετε τον λεκέ με κρύο νερό, περάστε τον με γλυκερίνη και νερό και ξεβγάλετε τον με νερό και ξύδι



Βαφή παπουτσιών: Ξύστε ελαφρά τον λεκέ χωρίς να γδάρετε το ύφασμα, τρίψτε τον με απορρυπαντικό και ξεπλύνετε. Αν δεν βγει, τρίψτε τον με μια δόση καθαρό οινόπνευμα (96 βαθμών) ανακατεμένο με δύο δόσεις νερό και ξεβγάλετε με χλιαρό νερό.



Τσάι και καφές: Τεντώστε το σημείο του λεκέ πάνω σε ένα δοχείο και ρίξτε νερό, τόσο ζεστό όσο επιτρέπει το ύφασμα. Αν ο τύπος του υφάσματος το επιτρέπει, χρησιμοποιήστε αλισίβα.



Σοκολάτα και κακάο: Αφήστε το ρούχο σε κρύο νερό και τρίψτε το με απορρυπαντικό ή σαπούνι. Κατόπιν πλύνετε το στην υψηλότερη θερμοκρασία που επιτρέπει το ύφασμα. Αν ο λεκές επιμένει, χρησιμοποιήστε οξυγονούχο ύδωρ (σε αναλογία 3%).



Σάλτσα τομάτας: Αφού ξύσετε τα στεγνά υπολείμματα, αφήστε το ρούχο σε κρύο νερό για περίπου 30 λεπτά και κατόπιν πλύνετε το με απορρυπαντικό.



Αυγό: Αφαιρέστε τα ξερά υπολείμματα και ξεπλύνετε το ρούχο με ένα μαλακό πανί και κρύο νερό. Τρίψτε τον λεκέ με απορρυπαντικό.



Γράσο και λάδι: Σκουπίστε τυχόν υπολείμματα. Τρίψτε τον λεκέ με απορρυπαντικό και κατόπιν πλύνετε το ρούχο με χλιαρό νερό.

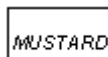

MUSTARD

Μουστάρδα: Καθαρίστε τον λεκέ με γλυκερίνη, τρίψτε με απορρυπαντικό και πλύνετε το ρούχο. Αν ο λεκές επιμένει, χρησιμοποιήστε οινόπνευμα διαλυμένο σε νερό



Αίμα: Αφήστε το ρούχο σε κρύο νερό για 30 λεπτά. Αν ο λεκές επιμένει, τοποθετήστε το ρούχο σε ένα μείγμα νερού με αμμωνία (3 κουταλιές αμμωνίας σε 4 λίτρα νερού) για 30 λεπτά..



Κρέμα, παγωτό, γάλα: Τοποθετήστε τα ρούχα σε κρύο νερό και τρίψτε τον λεκέ με απορρυπαντικό. Αν ο τύπος του υφάσματος το επιτρέπει, χρησιμοποιήστε αλισίβα (όχι σε χρωματιστά ρούχα)



Λάσπη: Οι λεκέδες λάσπης θα πρέπει να καθαρίζονται το συντομότερο δυνατόν. Πλύνετε τον λεκέ με απορρυπαντικό και αν δεν φύγει καθαρίστε τον με οξυγονούχο ύδωρ (σε αναλογία 3%).



Μελάνι: Κρατήστε το σημείο με τον λεκέ κάτω από τρεχούμενο κρύο νερό μέχρι το νερό να φύγει καθαρό. Κατόπιν τρίψτε τον λεκέ με νερό και χυμό λεμονιού και απορρυπαντικό, περιμένετε για 5 λεπτά και ξεβγάλετε..



Φρούτα: Τεντώστε το σημείο του λεκέ πάνω σε ένα δοχείο και ρίξτε κρύο νερό. Κατόπιν τοποθετήστε γλυκερίνη. Περιμένετε για 1 – 2 ώρες και ξεβγάλετε αφού πρώτα τρίψετε τον λεκέ με μερικές στάλες λευκό ξύδι..



Γρασίδι: Τρίψτε τον λεκέ με απορρυπαντικό. Αν ο τύπος του υφάσματος το επιτρέπει, χρησιμοποιήστε αλισίβα. Τρίψτε τα μάλλινα με οινόπνευμα (για να χρωματιστά χρησιμοποιήστε 1 μέρος καθαρό οινόπνευμα και 2 μέρη νερό)..



Λαδομπογιά: Καθαρίστε άμεσα τον λεκέ με διαλυτικό και κατόπιν πλύνετε το ρούχο με απορρυπαντικό.



Κάρβουνο: Αν ο τύπος του υφάσματος το επιτρέπει, χρησιμοποιήστε αλισίβα. Για τα μάλλινα, περάστε τον λεκέ με οξυγονούχο ύδωρ και σιδερώστε το σημείο αφού τοποθετήσετε ένα στεγνό πανί πάνω σε αυτό. Κατόπιν ξεβγάλετε καλά.

ΠΑΡΑΓΡΑΦΟΣ 8: ΑΝΤΙΜΕΤΩΠΙΣΗ ΠΡΟΒΛΗΜΑΤΩΝ

Όλες οι επισκευές πρέπει να διεξάγονται από εξειδικευμένο προσωπικό. Αν η συσκευή σας χρήζει επισκευής ή δεν μπορείτε να αντιμετωπίσετε κάποιο πρόβλημα με τις ακόλουθες οδηγίες, εφαρμόστε τα ακόλουθα βήματα:

- Απομακρύνετε την συσκευή από την πρίζα
- Κλείστε την παροχή νερού
- Απευθυνθείτε στο πλησιέστερο τμήμα εξυπηρέτησης.

ΠΡΟΒΛΗΜΑ	ΠΙΘΑΝΗ ΑΙΤΙΑ	ΛΥΣΗ
Το πλυντήριο δεν λειτουργεί	Δεν είναι στην πρίζα	Τοποθετήστε το φως στην πρίζα
	Η πρίζα είναι ελαττωματική	Αντικαταστήστε την πρίζα
	Δεν υπάρχει ρεύμα	Ελέγξτε την παροχή
	Το πλήκτρο εκκίνησης δεν έχει πιεστεί	Πιέστε το πλήκτρο εκκίνησης
	Ο επιλογέας προγράμματος είναι στην θέση 0	Επιλέξτε ένα πρόγραμμα
	Η πόρτα δεν έχει κλείσει καλά	Κλείστε την πόρτα καλά
Το πλυντήριο δεν γεμίζει	Η παροχή νερού είναι κλειστή	Ανοίξτε την παροχή
	Ο σωλήνας είναι τσακισμένος	Ελέγξτε τον σωλήνα
	Ο σωλήνας έχει φράξει	Καθαρίστε τα φίλτρα
	Το φίλτρο βαλβίδας έχει φράξει	Καθαρίστε το φίλτρο
	Η πόρτα δεν έχει κλείσει καλά	Κλείστε την πόρτα καλά
Το πλυντήριο δεν αδειάζει	Ο σωλήνας είναι τσακισμένος	Ελέγξτε τον σωλήνα
	Το φίλτρο αντλίας έχει φράξει	Καθαρίστε το φίλτρο (*)
	Τα ρούχα δεν είναι ισομοιρασμένα	Ανακατατάξτε τα ρούχα.
Κραδασμοί	Τα πόδια δεν έχουν ρυθμιστεί	Ρυθμίστε τα πόδια (**)
	Οι βίδες μεταφοράς δεν έχουν αφαιρεθεί	Αφαιρέστε τις βίδες (**)

(*) Βλέπε παράγραφο Συντήρηση και καθαρισμός.

(**) Βλέπε παράγραφο Εγκατάσταση.

ΠΡΟΒΛΗΜΑ	ΠΙΘΑΝΗ ΑΙΤΙΑ	ΛΥΣΗ
Κραδασμοί	Μικρή ποσότητα ρούχων	Κανένα πρόβλημα για την συσκευή
	Υπερβολική ποσότητα ρούχων	Μην υπερβαίνεται το συνιστώμενο βάρος ρούχων και τοποθετήστε τα ρούχα ένα - ένα
	Η συσκευή ακουμπά σε σταθερό αντικείμενο	Μην αφήνετε το πλυντήριο να ακουμπά σε σταθερές επιφάνειες
Υπερβολικός αφρός	Έχετε χρησιμοποιήσει πολύ απορρυπαντικό	Πιέστε το πλήκτρο Start / Pause. Για να διαλύσετε τον αφρό, διαλύστε μια κουταλιά μαλακτικό σε μισό λίτρο νερό και τοποθετήστε το στο συρτάρι του απορρυπαντικού. Πιέστε ξανά το πλήκτρο Start/Pause μετά από 5-10 λεπτά.
	Έχετε χρησιμοποιήσει λάθος απορρυπαντικό	Χρησιμοποιείτε απορρυπαντικά μόνο για πλυντήρια ρούχων
Το αποτέλεσμα της πλύσης δεν είναι καλό	Τα ρούχα είναι πολύ βρώμικα για το επιλεγμένο πρόγραμμα	Επιλέξτε το κατάλληλο πρόγραμμα (βλέπε Πίνακα 1)
	Δεν έχετε χρησιμοποιήσει αρκετό απορρυπαντικό	Χρησιμοποιήστε μεγαλύτερη ποσότητα απορρυπαντικού

ΠΡΟΒΛΗΜΑ	ΠΙΘΑΝΗ ΑΙΤΙΑ	ΛΥΣΗ
Το αποτέλεσμα της πλύσης δεν είναι καλό	Έχετε τοποθετήσει μεγάλη ποσότητα ρούχων	Μην υπερβαίνετε την επιτρεπόμενη ποσότητα ρούχων
	Το νερό είναι πολύ σκληρό	Χρησιμοποιήστε ποσότητα απορρυπαντικού σύμφωνα με τις οδηγίες του κατασκευαστή του
	Τα ρούχα δεν είναι ισομοιρασμένα	Ανακατατάξτε τα ρούχα.
Το νερό αποστραγγίζεται μόλις μπει στο πλυντήριο	Το άκρο του σωλήνα αποστράγγισης είναι πολύ χαμηλά	Τοποθετήστε το σωλήνα αποστράγγισης σε σωστό ύψος (**)
Κατά την διάρκεια της πλύσης δεν φαίνεται νερό μέσα στον κάδο	Δεν αποτελεί ένδειξη κακής λειτουργίας. Το νερό βρίσκεται στο κάτω μέρος του κάδου	-
Υπολείμματα απορρυπαντικού στα ρούχα	Μερικά απορρυπαντικά δεν διαλύονται καλά στο νερό και κολλούν στα ρούχα	Διεξάγετε ένα τουλάχιστον επιπλέον ξέβγαλμα. Όταν στεγνώσουν τα ρούχα, βουρτσίστε τα
Γκρίζοι λεκέδες	Υπολείμματα από λεκέδες λαδιού ή γράσου	Στην επόμενη πλύση χρησιμοποιήστε την μέγιστη επιτρεπτή ποσότητα απορρυπαντικού

(**) Βλέπε παράγραφο Εγκατάσταση..

ΠΡΟΒΛΗΜΑ	ΠΙΘΑΝΗ ΑΙΤΙΑ	ΛΥΣΗ
Τα ρούχα δεν στύβονται ή η διαδικασία στυψίματος αρχίζει με καθυστέρηση	Δεν αποτελεί πρόβλημα. Ο έλεγχος μη ισορροπημένου φορτίου μπορεί να λειτουργήσει έτσι	Το σύστημα ελέγχου μη ισορροπημένου φορτίου θα προσπαθήσει να διανείμει τα ρούχα ομοιόμορφα. Κατόπιν θα διεξαχθεί ο κύκλος στυψίματος. Στις επόμενες πλύσεις τοποθετείτε τα ρούχα ένα - ένα

ΠΑΡΑΓΡΑΦΟΣ 9: ΑΥΤΟΜΑΤΟ ΣΥΣΤΗΜΑ ΑΝΙΧΝΕΥΣΗΣ ΒΛΑΒΩΝ

Η συσκευή είναι εξοπλισμένοι με συστήματα, τα οποία λαμβάνουν τα απαραίτητα μέτρα και σας ενημερώνουν σε περίπτωση αδυναμίας της συσκευής να ελέγχεται σωστά κατά την διάρκεια του κύκλου πλύσης.





ΚΩΔΙΚΟΣ ΣΦΑΛΜΑΤΟΣ	ΕΝΔΕΙΞΗ ΣΦΑΛΜΑΤΟΣ	ΠΙΘΑΝΗ ΒΛΑΒΗ	ΣΥΝΙΣΤΩΜΕΝΗ ΕΝΕΡΓΕΙΑ
Err 01	Η ένδειξη Start / pause αναβοσβήνει	Η πόρτα δεν έχει κλείσει καλά	Κλείστε την πόρτα σωστά (να ακουστεί ο χαρακτηριστικός ήχος) Αν το πρόβλημα επιμένει απευθυνθείτε στο πλησιέστερο τμήμα τεχνικής υποστήριξης





ΚΩΔΙΚΟΣ ΣΦΑΛΜΑΤΟΣ	ΕΝΔΕΙΞΗ ΣΦΑΛΜΑΤΟΣ	ΠΙΘΑΝΗ ΒΛΑΒΗ	ΣΥΝΙΣΤΩΜΕΝΗ ΕΝΕΡΓΕΙΑ
Err 02	Η ένδειξη ετοιμότητας προγράμματος αναβοσβήνει	Το επίπεδο του νερού είναι κάτω από τον θερμοαντήρα. Η πίεση του νερού μπορεί να είναι χαμηλή	Ανοίξτε πλήρως την παροχή. Αν το πρόβλημα συνεχίζεται η λειτουργία της συσκευής θα διακοπεί αυτόματα μετά από λίγο. Απευθυνθείτε στο πλησιέστερο τμήμα τεχνικής υποστήριξης
Err 03	Οι ενδείξεις start / pause και ετοιμότητας προγράμματος αναβοσβήνουν	Η αντλία δεν λειτουργεί ή το φίλτρο της αντλίας έχει φράξει	Καθαρίστε το φίλτρο της αντλίας. Αν το πρόβλημα επιμένει απευθυνθείτε στο πλησιέστερο τμήμα τεχνικής υποστήριξης
Err 04	Η ένδειξη ολοκλήρωσης προγράμματος αναβοσβήνει	Υπερβολική ποσότητα νερού	Η συσκευή θα αποστραγγίζει αυτόματα το νερό. Μετά την αποστράγγιση, κλείστε την παροχή και απευθυνθείτε στο πλησιέστερο τμήμα τεχνικής υποστήριξης





(*) Βλέπε παράγραφο Συντήρηση και καθαρισμός



ΚΩΔΙΚΟΣ ΣΦΑΛΜΑΤΟΣ	ΕΝΔΕΙΞΗ ΣΦΑΛΜΑΤΟΣ	ΠΙΘΑΝΗ ΒΛΑΒΗ	ΣΥΝΙΣΤΩΜΕΝΗ ΕΝΕΡΓΕΙΑ
Err 05	Οι ενδείξεις start / pause και ολοκλήρωσης προγράμματος αναβοσβήνουν	Ο θερμαντήρας ή ο θερμοστάτης έχουν βλάβη	Θέστε την συσκευή εκτός λειτουργίας και απομακρύνετε την από την πρίζα. Απευθυνθείτε στο πλησιέστερο τμήμα τεχνικής υποστήριξης
Err 06	Οι ενδείξεις ετοιμότητας και ολοκλήρωσης προγράμματος αναβοσβήνουν	Το μοτέρ έχει βλάβη	Θέστε την συσκευή εκτός λειτουργίας και απομακρύνετε την από την πρίζα. Απευθυνθείτε στο πλησιέστερο τμήμα τεχνικής υποστήριξης
Err 07	Οι ενδείξεις start/pause , ετοιμότητας και ολοκλήρωσης προγράμματος αναβοσβήνουν	Σφάλμα ρύθμισης.	Θέστε την συσκευή εκτός λειτουργίας και απομακρύνετε την από την πρίζα. Απευθυνθείτε στο πλησιέστερο τμήμα τεχνικής υποστήριξης.
Err 08	Οι ενδείξεις start/pause , ετοιμότητας και ολοκλήρωσης προγράμματος αναβοσβήνουν	Σφάλμα λειτουργίας	Θέστε την συσκευή εκτός λειτουργίας και απομακρύνετε την από την πρίζα. Απευθυνθείτε στο πλησιέστερο τμήμα τεχνικής υποστήριξης.
Err 08	Οι ενδείξεις ετοιμότητας και ολοκλήρωσης προγράμματος παραμένουν συνεχώς αναμμένες	Η τάση του δικτύου είναι πολύ χαμηλή ή πολύ υψηλή	Αν η τάση του δικτύου είναι λιγότερο από 150 V ή υψηλότερη από 260 V, η συσκευή τίθεται εκτός λειτουργίας. Όταν η τάση επανέλθει, η συσκευή θα τεθεί εκ νέου σε λειτουργία

ΠΑΡΑΓΡΑΦΟΣ 10: ΔΙΕΘΝΗ ΣΥΜΒΟΛΑ ΠΛΥΣΗΣ

			
Θερμοκρασία πλύσης 40°	Πλύσιμο στο χέρι	Χλιαρό σίδερο	Μέτριο σίδερο

			
Καυτό σίδερο	Μην σιδερώνετε	Μην στεγνώνετε σε στεγνωτήριο	Κρέμασμα για στέγνωμα

			
Άπλωμα χωρίς στύψιμο	Άπλωμα σε επιφάνεια	Όχι χλώριο	Μπορεί να χρησ/θεί χλώριο

		
Αυτά τα σύμβολα αφορούν στο στεγνό καθάρισμα και ενημερώνουν τον καθαριστή για τον τύπο διαλυτικού που θα χρησιμοποιήσει. Τα ρούχα που φέρουν αυτά τα σύμβολα δεν πρέπει να πλένονται.		

52007134